

## PowerMaxx MT 12





---

SL Prevod originalnih navodil za uporabo 4

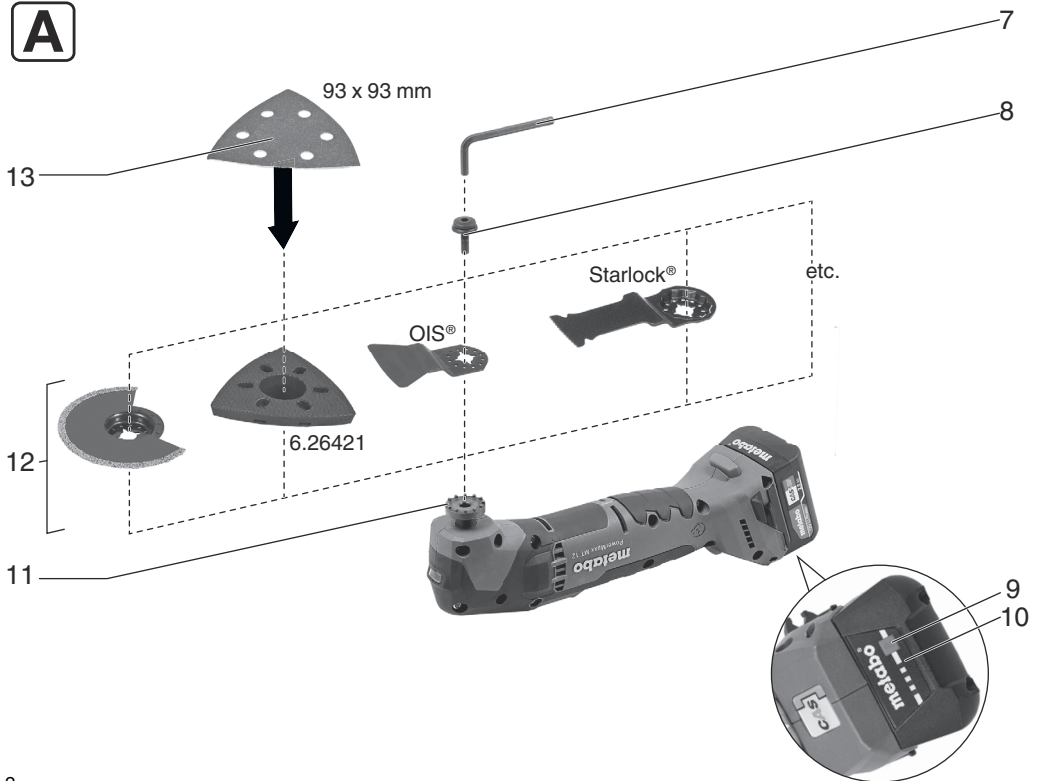

**A**



		<b>PowerMaxx MT 12</b> *1) Serial Number: 13089..
<b>U</b>	<b>V</b>	12
<b>s<sub>0</sub></b>	min <sup>-1</sup> (opm)	5000 - 18000
<b>o</b>	°	1,6
<b>m</b>	kg (lbs)	0,8 (1.8)
<b>a<sub>h,DS</sub>/K<sub>h,DS</sub></b>	m/s <sup>2</sup>	5,4/ 1,5
<b>a<sub>h,S</sub>/K<sub>h,S</sub></b>	m/s <sup>2</sup>	3,9 / 1,5
<b>a<sub>h,ST</sub>/K<sub>h,ST</sub></b>	m/s <sup>2</sup>	7,2 / 1,5
<b>a<sub>h,SS</sub>/K<sub>h,SS</sub></b>	m/s <sup>2</sup>	6,5 / 1,5
<b>L<sub>pA</sub>,K<sub>pA</sub></b>	dB(A)	71,5 / 3
<b>L<sub>WA</sub>,K<sub>WA</sub></b>	dB(A)	82,5 / 3

 \*2) 2014/30/EU, 2006/42/EC, 2011/65/EU  
 \*3) EN 62841-1:2015, EN 62841-2-4:2014, EN IEC 63000:2018

2021-08-27, Bernd Fleischmann *ppa. B.F.*  
 Direktor Produktentstehung & Qualität (Vice President Product Engineering & Quality)  
 \*4) Metabowerke GmbH - Metabo-Allee 1 - 72622 Nuertingen, Germany

# Prevod originalnih navodil za uporabo

## 1. Izjava o skladnosti

S polno odgovornostjo izjavljamo, da ta večnamenska orodja, označena z vrsto in serijsko številko \*1), izpolnjujejo vse ustrezne zahteve direktiv \*2) in standardov \*3). Direktor razvoja in raziskav \*4), Tehnična dokumentacija - glej stran 3.

**Velja za VB.**

**UK** Mi kot proizvajalec in pooblaščen oseba za  
**CA** sestavljanje tehnične datoteke, glej \* 4) na strani 3,  
s tem na lastno odgovornost izjavljamo, da ta večnamenska orodja, označena z vrsto in serijsko številko \*1) na strani 3, izpolnjujejo vse ustrezne določbe naslednjih uredb Združenega kraljestva SI 2016/1091, SI 2008/1597, SI 2012/3032 in določenih standardov EN 62841-1:2015, EN 62841-2-4:2014, EN 62841-2-11:2016, EN IEC 63000:2018

## 2. Namen uporabe

S pravilno opremo so več-namenska orodja namenjena za rezanje, žaganje in suho brušenje majhnih površin lesa, plastik, kovin, pločevin, ploščic, spojev. Barvane površine lahko ostrgamo, pobrusimo brez uporabe vode.

Za vsakršne poškodbe oziroma škodo, ki bi nastala zaradi neprimerne uporabe, je odgovoren uporabnik.

Upoštevati je treba splošno veljavna pravila o varstvu pri delu in za preprečevanje nesreč pri delu.

## 3. Splošna varnostna navodila



Zaradi lastne varnosti in zaščite stroja bodite pozorni na vse dele navodil, ki so označeni s tem znakom.



**OPOZORILO** – Skrbno in v celoti preberite ta navodila saj zmanjšate možnost poškodb.

Vso dokumentacijo in navodila v primeru prodaje stroja priložite novemu uporabniku!

### Posebna varnostna navodila



**OPOZORILO** – Preberite vsa priložena navodila za varno delo s tem strojem. Neupoštevanje navodil in pravil lahko pripelje do električnega udara, požara ali/in resnih poškodb.

**Shranite vsa varnostna navodila za kasnejšo uporabo.** Termin "stroji" in varnostna opozorila se nanaša na vaš električni ali baterijski stroj.

### 3.1 Varno delovišče

a) **Poskrbite, da bo delovno področje čisto dobro osvetljeno.** Razmetan in temačen prostor kličje po nesreči.

b) **Ne uporabljajte stroja v bližini vnetljivih tekočin ali plinov zaradi možnosti iskenja.** Stroji povzročajo iskenje, ki lahko zaneti prah ali ogenj.

c) **Ne dovolite približevanja opazovalcem in otrokom stroju med obratovanjem.** Lahko vas zmotijo pri delu in ogrozijo sebe, vas ali stroj.

### 3.2 Zaščitite se pred električnim udarom

a) **Vtikač se mora prilegati omrežni vtičnici. Ne modificirajte jih. Ne uporabljajte vmesnih vtičnic za ozemljitve strojev.** Varni vtiči in vtičnice bodo zmanjšali možnost električnega udara.

b) **Ko delate z električnimi stroji se izogibajte dotikov z ozemljenimi deli kot so vodne pipe, radiatorje, štedilnike, hladilnike.** Obstaja velik riziko električnega udara, če je vaše telo ozemljeno.

c) **Ne izpostavljajte stroja dežju ali vlagi.** Ne uporabljajte orodja na mokrih ali vlažnih lokacijah saj s tem povečujete nevarnost električnega udara.

d) **Ne zlorablajte stroja. Električni kabel ni namenjen vleki, nošnji ali vezanju. Ne izpostavljajte el. kabel vročini, olju, ostrim robovom ali premikajočih delov.** Poškodovan kabel lahko povzroči električni udar.

e) **Ko delate s strojem zunaj, uporabite podaljške, namenjene uporabi zunaj.** Uporaba zunanjih el. podaljškov zmanjša nevarnost el. udara.

f) **Če je delo s strojem v vlažnem okolju neizbežno, uporabite RCD zaščitno varovalko.** Uporaba diferencialno tokovnega varovanja (RCD) zmanjša nevarnost el. udara.

### 3.3 Osebna varnost

a) **Zavzemite pravilno držo in ravnotežje med delom. Glejte kaj delate. Uporabljajte zdravo pamet. Ne delajte s strojem, ko ste utrujeni ali pod vplivom opojnih substanc (alkohola, drog, zdravil,..).** Trenutek nepazljivosti lahko povzroči poškodbo!

b) **Uporabljajte zaščitna delovna sredstva. Vedno si nadenite zaščitna očala.** Uporaba zaščitnih osebnih zaščitnih sredstev, kot so zaščitna maska, nedrseča obutev, primerno pokrivalo zmanjšajo možnost poškodb.

c) **Preprečite nenamenski vklop. Ko stroje ne uporabljate, pred servisiranjem ali zamenjavo orodij ali opreme izvlecite vtič iz omrežne vtičnice in/ali odstranite baterijski paket.** Pri nošnji orodja lahko hitro s prstom dotaknete prožilo in povzročite poškodbo.

d) **Odstranite ključje ali napejala pred vklopom stroja.** Karkoli od vpenjal lahko ob vključitvi poleti po prostoru in povzroči poškodbo.

e) **Ne preobremenjujte stroja. Bodite pravilno postavljeni in stabilni med delom.** To vam omogoča boljši nadzor nad strojem.

f) **Bodite oblečeni delu primerno. Ne nosite ohlapnih oblačil ali visečega nakita. Lase in viseče dele obleke imejte stran od vrtečih se delov.** Preprečite, da se vam nebi kaj zapletlo v vrteče se dele.

g) **Če je pripravam namenjena za priklop odsesavanja in zbiranja prahu, poskrbite, da je naprava pravilno spojena.** Uporaba odsesanih sistemov zmanjša nevarnost zastrupitev zaradi prahu.

h) **Ne pustite, da izkušnje pridobljene pri pogosti uporabi vam omogočajo, da postanete samozavestni in prežete načela varnosti.** Malomaren ukrep lahko povzroči hude poškodbe v delčku sekunde.

### 3.4 Uporaba stroja in vzdrževanje.

a) **Ne preobremenjujte strojev. Uporabljajte primeren stroj delo.** S pravim strojem boste delo opravili bolje, hitreje in varneje, če je stroj namenjen takemu delu.

b) **Ne vklopite stroja, če je vklopni gumb ne ostane na položaju vklopljeno/izklopljeno.** Noben stroj ne more biti varen, če stikalo za vklop/izklop ne deluje pravilno in ga je potrebno popraviti.

c) **Izvalcite vtičak iz omrežne vtičnice in/ali odstranite baterijski paket s stroja predno začnete z nastavitvami, zamenjavami pribora ali ko shranjujete stroj.** Tako zmanjšamo možnost poškodb ob nenamenskem vklopu stroja.

d) **Hranite stroje in njihova navodila za uporabo izven dosega otrok ali nepooblaščenih oseb.** Stroj so lahko v rokah nepoučenih oseb nevarno orodje.

e) **Skrbno vzdržujte stroj in pribor. Preverite morebitne okvare ali lome na vseh vitalnih in premikajočih delih, ki lahko vplivajo na delovanje stroja. Obrabljene in poškodovane dele zamenjajte oz. pošljite stroj v usposobljeno servisno delavnico.** Veliko nesreč je posledica slabega vzdrževanja stroja.

f) **Imejte rezilne površine ostre in čiste.** Pravilno vzdrževana in servisirana oprema olajša delo in omogoča boljše kontrolo nad strojem.

g) **Za vašo varnost uporabljajte samo namensko dodatno opremo, ki je opremljena z navodili za uporabo in jo navaja oz. priporoča proizvajalec stroja.** Uporaba stroja izven predpisanega namena in uporaba nenamenske dodatne opreme lahko resno ogrozi osebno varnost.

h) **Ročaji in prijemne površine naj bodo čiste, brez olj ali masti.** Drseče površine ne omogočajo dobrega in varnega prijema in držanja stroja v primeru nepričakovanih dogodkov.

### 3.5 Baterijsko orodje in vzdrževanje

a) **Baterije polnite le s polnilcem po navodilih proizvajalca.** Polnjenje z drugimi polnilci lahko povzroči uničenje baterijskega paketa ali celo požar.

b) **Uporabljajte samo originalne baterijske pakete po Metabo specifikaciji.** Uporaba drugih

baterijskih paketov lahko ustvari nevarnost poškodbe.

c) **Kadar se baterijski paket ne uporablja, ga imejte stran od kovinskih predmetov kot so vijaki, žebliji, podložke.** Tako preprečimo možnost kratkega stika. Spoj obeh polov baterijskega paketa lahko povzroči požar

d) **Pod določeni mi pogoji lahko pride od izlitja tekočine iz baterijskega paketa. Vse dele telesa, ki pridejo v kontakt s to tekočino izpirajte z vodo. Če tekočina pride v stik z očmi, poiščite pomoč zdravnika.** Izlita tekočina iz baterijskega paketa lahko povzroči opekline.

e) **Ne uporabljajte baterijskega paketa, če je poškodovan ali modificiran.** Poškodovani ali modificirani baterijski paketi lahko nenadno povzročijo požar, eksplozijo ali nevarnost poškodbe.

f) **Ne izpostavljajte baterijskega paketa ali stroja ognju ali visokim temperaturam.** Izpostavitvi ognju ali temperaturi čez 130 °C (265 °F) lahko povzroči eksplozijo.

g) **Upošteвайте vsa navodila za polnjenje in ne polnite če je baterijski paket ali stroj izpostavljen temperaturam izven obsega, navedenega v teh navodilih.** Nepravilno polnjenje ali temperature izven dovoljenega obsega le poveča riziko nastanka požara.

### 3.6 Servis

a) **Prepusite servisne posege v vaš stroj le specializiranim servisnim delavnicam, ki bodo uporabili originalne rezervne dele.** Tako bo zagotovljeno varno delo z pravilno vzdrževanim strojem.

b) **Nikoli ne popravljajte pokvarjenih baterijskih paketov.** Servisiranje in testiranje baterijskih paketov lahko opravlja le pooblaščen servis ali proizvajalec.

## 4. Posebna varnostna navodila

**Držite stroj za izolirane ročaje ned obratovanjem, saj lahko naletite na "živo" žico, ki lahko povzroči električni udar.** Med delom lahko prerežete »živo« žico ali lastni kabel kotne brusilke in preko kovinskih delov brusilke lahko pride do električnega udara, ki lahko ogrozi delavca.

**Uporabite spono ali drug praktičen način za pritrditev in podporo obdelovanca na stabilno podlago.** Držanje obdelovanca z rokami ali ga nasloniti na telo lahko povzroči nestabilnost in izgubo ravnotežja.

Prepričajte se, da na mestu vrtnja ni **P električnih, plinskih ali vodnih napeljav** (uporabite detektor kovin).

Zato stroj vedno držite z obema rokama s priloženim ročajem, varno stojte in seosredotočite. Imejte roke vedno stran od rezil in področja rezanja. Ne prijemajte spodaj obdelovanca.

Odstranjujte odrezke samo takrat, ko stroj stoji.

Nevarnost poškodb zaradi ostrega pribora.  
Nadenite zaščitne rokavice.

Po končanem delu je lahko pribor še vroč.  
Nadenite zaščitne rokavice.

Nevarnost drobljenja pri zamenjavi pribora.  
Nadenite zaščitne rokavice.

Poskrbite, da so ventilacijske odprtine odprte.

Ne obdelujte površin, ki so impregnirane s tekočimi substancami. Ne obdelujte mokrih nanosov!  
Takšne površine lahko med obdelavo oddajajo nevarne strupene pline.



**OPOZORILO** Vedno si nadenite zaščitna očala.

**Nadenite si slušalke, pri dolgotrajnem delu.**  
Visoka stopnja hrupa daljši čas lahko poškoduje vaš sluh.



**PREVIDNO** Ne glejte v delovno lučko.

LED-Lučka (1): ne usmerjajte LED luči direktno v optične naprave.

## 4.1 Posebna navodila za baterijske stroje

Odstranite baterijski paket iz stroja, ko kakor koli posegate v stroj zaradi zamenjave orodja, čiščenja, vzdrževanja,....



Baterijski paketi naj bodo vedno suhi!

Ne izpostavljajte baterijskih paketov ognju!

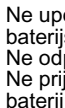

Ne uporabljajte poškodovanih ali deformiranih baterijskih paketov!

Ne odpirajte baterijskih paketov!

Ne prijemajte z prevodnimi materiali kontaktov baterij, da ne nastane kratki stik!



Iz okvarjenih Li-Ion baterijskih paketov lahko uhaja rahlo kislá, vnetljiva tekočina!



V kolikor te tekočine pridejo v kontakt z vašo kožo takoj splahnite z veliko vode. Če pa slučajno pride v kontakt z vašimi očmi, jih takoj splahnite z tekočo vodo ter poiščite medicinsko pomoč.

Ne uporabljajte poškodovanih ali deformiranih baterijskih paketov!

### Transportiranje Li-Ion baterijskih paketov:

Za pošiljanje baterij Li-Ion veljajo zakoni, ki se nanašajo na prevoz nevarnega blaga (UN 3480 in UN 3481). Ob pošiljanju baterijskih paketov se seznanite s trenutno veljavnimi specifikacijami. Po potrebi se posvetujte z vašim špediterjem. Primerna embalaža je na voljo v Metabo.

Pošiljajte le baterijske pakete, ki niso poškodovani ali puščajo. Odstranite baterijske pakete s stroja, ko pošiljate stroj. Zaščitite kontakte pred kratkim stikom (na primer z lepilnim trakom).

## 4.2 Zmanjšajte izpostavljenost prahu:



**OPOZORILO** - Nekateri prahovi, ki nastane pri brušenju, žaganju, vrtnanju in drugih gradbenih dejavnosti, vsebuje kemikalije, za katere je znano, da povzročajo raka, nekaj pri rojstvu ali drugo škodo na reprodukcijo. Nekaj vzorcev teh kemikalij je:

- Svinec iz barv na osnovi svinca,
  - kristalni silicijev dioksid iz opeke in cementa ter drugih zidarskih izdelkov in
  - arzen in krom iz kemično obdelanega lesa.
- Vaše tveganje zaradi teh izpostavljenosti se razlikuje glede na to, kako pogosto opravljate to vrsto dela. Za zmanjšanje izpostavljenosti tem kemikalijam: delajte v dobro prezračevanem prostoru in delajte z odobreno varnostno opremo, kot so maske za prah, ki so posebej izdelane za filtriranje mikroskopskih delcev.

To velja tudi za prah iz drugih materialov, kot so nekatere vrste lesa (na primer hrastov ali bukov prah), kovine, azbest. Druge znane bolezni so npr. alergijske reakcije, bolezní dihal. Ne dovolite, da prah pride do telesa.

Upošteвайте ustrezne smernice in nacionalne predpise za vaš material, osebje, aplikacijo in kraj uporabe (npr. Predpisi o varnosti in zdravju pri delu, odstranjevanje).

Zbirajte delce in prah, ki nastane med delom in ne odlagajte blizu delovišča.

Uporabite primerni pribor za delo. V tem primeru bodo delci vstopili v ozračje nekontrolirano.

Uporablja naj se odsesavanje prašnih delcev, če narava dela to omogoča.

Zmanjšajte izpostavljenost prahu z naslednjimi ukrepi:

- ne usmerjajte uhajajočih se delcev in pretoka izpušnega zraka proti sebi ali bližnjim osebam ali proti prašnim usedlinam,
- uporabite odsesovalno enoto in / ali čistilec zraka,
- zagotovite dobro prezračevanje delovnega mesta in ga očistite s sesalnikom. Pometanje ali izpihovanje dviguje prah.
- Umazano delavno obleko operite ali posesajte, ne jo izpihovati. Ne pihajte, premikajte ali ščetkajte zaščitne opreme.

## 5. Legenda

Glej stran 2.

- 1 LED Luč
- 2 Dršno stikalo
- 3 Ročaj
- 4 Gumb za nastavitve hitrosti
- 5 Baterijski paket
- 6 Gumb za deblokado baterije
- 7 Imbus ključ
- 8 Vpenjalni vijak
- 9 Gumb prikazovalnika polnosti\*
- 10 Prikazovalnik polnosti in delovanja\*
- 11 Držalo pribora
- 12 Pribor\*
- 13 Brusilni papirji\*

\* Odvisno od opreme/ni v obsegu dobave

## 6. Začetek obratovanja

### Baterijski paket

Baterijski paket (5) je potrebno napolniti pred uporabo.

Če pada moč in vrtljaji stroja napolnite baterijski paket.

Navodila za polnjenje baterijskega paketa najdete v navodilih za uporabo polnilnika Metabo.

V primeru Li-Ion baterijskih paketov s prikazom polnosti (10) (glede na opremo):

- Pritisnite gumb (9), LED pokažejo stopnjo (10) polnosti
- Baterijski paket je skoraj prazen in je treba polniti, če utripa ena LED.

### Menjava baterijskega paketa

**Odstranitev:** Pritisnite gumb za sprostitvev baterijskega paketa (6) in odstranite baterijski paket (5).

**Vstavljanje:** natakните baterijski paket (5) dokler se ne zaskoči

## 7. Uporaba

### 7.1 Vpenjanje pribora

 Izvlecite baterijski paket preden posegajte v stroj.

 Nevarnost poškodb zaradi ostrega pribora. Po končanem delu je lahko pribor še vroč. Nevarnost drobljenja pri zamenjavi pribora; Nadenite zaščitne rokavice.

 Uporabljajte le ostra, nepoškodovana rezila. Ne uporabljajte pribor ki je počen ali ima poškodovane rezilne robove. Uporabljajte le pribor ki je primeren za obdelovan material.

Glej sliko A, stran 2.

1. Postavite pribor (12) v izbran položaj na držalo pribora (11). Zaskočiti se mora na držalo pribora (11).
2. Zategnite vijak za pritrditev (8) s šestrobim ključem (7).
3. Preverite, da je pribor varno vpet.

### 7.2 Montaža brusilnih papirjev

Enostavno pritrdjevanje in odstranjevanje zahvaljujoč pritrditvi kavljev in zank. Enostavno pritisnite papir (13) na podlago tako, da se luknje vidijo napodlagi.

### 7.3 Vkllop in izklop

 Najprej vklopите stroj, ko doseže polne obrate se približamo obdelovancu.

 Da preprečite nenadni vkllop; preverite, če je stikalo na brusilki v položaju izklopa preden vstavite baterijski paket.

 Kotno brusilko ne odlagajte v prašna ali vlažna mesta. Ne odložite brusilke iz rok na tla, preden se motor popolnoma ne zaustavi.

**Vkllop:** Potisnite drsno stikalo (8) naprej (neprekinjeno delovanje).

**Izklop:** Potisnite drsno stikalo (8) nazaj.

### 7.4 Nastavitev hitrosti osciliranja.

Nastavite frekvenco osciliranja na koleščku (4). To lahko storite tudi med obratovanjem.

Najboljši način za izbiro primerne hitrosti je s preizkušanjem.

### 7.5 Navodila za delo

**Brušenje s brusilnim papirjem:** Idealna nastavitev najbolje se določi z praktičnim testom. Enakomerno pritisčajte pribor na površino in premikajte stroj.

**Rezanje, žaganje:** Nastavite visoko frekvenco nihanja. pritisnite brusilko enakomerno na površino. Izogibajte se grabljenju! Za potopno rezanje: počasna hitrost za začetek, pospešuje med delovnem napredek.

**Strganje:** Nastavite med srednjo in visoko hitrostjo.

Pribor naj bo pod ostrim kotom na obdelovalno površino.

## 8. Težave

### 8.1 Multifunkcionalni »Check« sistem orodja

 Če se stroj izklopi avtomatsko se je aktivirala elektronska zaščita.

 Ob večkratnih zaporednih ponovitvah preobremenitve in izklopih LAHKO pregrejete motor in povzročite okvaro.

### Vzrok in odprava:

1. **Baterijski paket je skoraj prazen** (elektronika preprečuje, da bi se baterijski paket popolnoma izpraznil in se izogne nepopravljivi poškodbi).  
Če utripa ena LED (10), je baterijski paket skoraj prazen. Po potrebi pritisnite gumb (9) in preverite LED (10) da vidite stopnjo polnosti. Če je baterijski paket skoraj prazen, ga je potrebno napolniti.
2. Dolga preobremenitev vam lahko aktivira **termični izklop stroja**.  
Pustite baterijski paket in stroj, da se ohladi.  
**Opomba:** Če je baterijski paket zelo vroč, ga vstavite v polnilc in »AIR COOLER« sistem v polnilcu ga bo hitro ohladil.  
**Opomba:** Stroj se bo veliko hitreje ohladil, če bo deloval na najvišjih vrtljajih brez obremenitve.
3. **Naprava ne deluje in utripa LED lučka (1).**  
Zaščita ponovnega zagona je aktivirana. Stikalo pa je vklopljeno, ob ponovnem priklopu baterijskega paketa stroj ne deluje. Izklopите stroj in ga ponovno zaženite.

## 9. Dodatna oprema

Uporabljajte samo originalne baterijske pakete Metabo ali CAS (akumulatorski sistem Alliance) in dodatke.

Uporabljajte le pribor, ki odgovarja zmogljivosti in namembnosti stroja in je specifičirana v teh navodilih.

Vgradite pribor varno. Če je stroj vpet v stojalo, zavarujte vrtalnik! Izguba nadzora lahko povzroči poškodbe.

- A Baterijski polnilci: ASC Ultra, ASC 15, ASC 30 in drugi.
- B Baterijski paketi z različnimi kapacitetami. Kupujte le odgovarjajoče bat.pakete glede na napetost stroja.

Za celotno ponudbo dodatne opreme in pribora si poglejte [www.metabo.si](http://www.metabo.si) ali katalog Metabo.

## 10. Servisiranje

 Popravila električnih orodij smejo opravljati samo ustrezno usposobljeni električarji!

Če vaše Metabo električno orodje potrebuje popravilo, naj ga popravijo na zato pooblaščenem servisu. Prosimo pred predajo aparata servisu opišite okvaro. Za naslov poglejte na [www.metabo.si](http://www.metabo.si)

Lista rezervnih delov Vam je voljo na spletni strani [www.metabo.com](http://www.metabo.com).

## 11. Zaščita okolja

Upošteвайте tudi nacionalne predpise o zbiranju odpadnih strojev, embalaže in dodatne opreme.

 Samo za članice EU: Ne odlagajte izrabljenih strojev med hišne odpadke. upoštevanjem smernice 2002/96/EC za izrabljeno elektronsko in električno opremo in z upoštevanjem nacionalnih zakonskih aktov se izrabljeni električni stroji zbirajo posebej in se jih okolju prijazno reciklira.

Baterijski paketi se ne smejo zavreči skupaj z gospodinjstvi odpadki. Vrnite poškodovane ali pokvarjene baterijske pakete vašemu trgovcu.

Ne vrzite baterijskih paketov v vodo.

Izpraznite baterijski paket preden ga oddate v reciklažo. Zaščitite kontakte pred kratkim stikom (na primer z lepilnim trakom).

## 12. Tehnični podatki

Legenda znakov in tabeli na strani 3. Spremembe so mogoče zaradi tehničnega napredka.

- U = napetost  
(največja napetost = 12 V,  
nominalna napetost= 10.8 V)
- s<sub>0</sub> = oscilacijska frekvenca brez obremenitve
- o = Oscilacijski kot levo/desno
- m = teža z najmanjšim baterijskim paketom

Vse vrednosti so določene z upoštevanjem standarda EN 62841

Dovoljena temperatura med delom: -20 °C do 50 °C (omejena zmogljivost pri temperaturah pod 0 °C). Dovoljena temperatura okolice za shranjevanje: 0 °C do 30 °C

=== enosmerna napetost

Objavljeni tehnični podatki so predmet tolerančnih meritev (kot je navedeno v veljavnih standardih).

### Vrednosti emisij

Te vrednosti se lahko uporabi kot uvodna ocenitev izpostavljenosti in ob primerjavi z drugimi stroji. Dejanska obremenitev je lahko višja ali nižja, odvisno od pogojev delovanja, stanja električnega orodja ali uporabljene opreme. Ocena izpostavljenosti vibracijam lahko upošteva čas, ko se stroj izklopi ali obratuje brez obremenitve. To lahko pomembno dvigne nivo izpostavljenosti preko vsega delovnega perioda.

**Skupna vrednost tresljajev** (vektorski seštevek treh smeri) izmerjenih po standardu EN 62841:

- a<sub>h, DS</sub> = Emisija tresljajev (površinsko brušenje)
- a<sub>h, S</sub> = Emisija tresljajev (strganje)
- a<sub>h, ST</sub> = Emisija tresljajev (žaganje z potopnim rezilom)
- a<sub>h, SS</sub> = Emisija tresljajev (žaganje s segmentnim rezilom)
- K<sub>h, ...</sub> = Nevarne vibracije

**Tipični A-efektivno opažen nivo zvoka:**

- L<sub>pA</sub> = raven zvočnega tlaka
- L<sub>WA</sub> = Nivo zvočne moči
- K<sub>pA</sub>, K<sub>WA</sub> = Nevarno

Tipični prag zvočnega tlaka gre lahko preko je 80 dB(A) med obratovanjem.

 **Nadenite si ustrezno zaščito sluha!**



## GARANCIJSKI LIST

**Firma in sedež garanta:** Metabo d.o.o. Poslovna cona A 12 SI-4208 ŠENČUR

**Datum dobave stroja:** \_\_\_\_\_

**Oznaka in tip stroja:** \_\_\_\_\_

**Serijska številka stroja:** \_\_\_\_\_

**Trajanje garancijskega roka:** 12 mesecev po dobavi stroja

Čas zagotavljanja vzdrževanja, nadomestne dele in prikladne aparate: 3 leta po preteku garancije

Ozemeljsko območje veljavnosti garancije: Območje R Slovenije

Garant jamči za lastnosti, ki so navedene v Priručniku z uporabo in vzdrževanje ali brezhibno delovanje v garancijskem roku, ki začne teči z dobavo blaga potrošniku.

### Pravice potrošnika:

1. Če stroj, za katerega je izdana obvezna garancija, ne izpolnjuje specifikacij ali nima lastnosti, navedenih v garancijskem listu ali oglaševalskem sporočilu, lahko potrošnik najprej zahteva odpravo napak (potrošnik mora upoštevati zaporedje zahtevkov, kot so navedeni v nadaljevanju). Če napake niso odpravljene v skupno 30 dneh od dneva, ko je garant ali pooblaščen servis od potrošnika prejel zahtevo za odpravo napak, mora garant potrošniku brezplačno zamenjati stroj z enakim, novim in brezhibnim strojem.
2. Rok iz prejšnjega odstavka se lahko podaljša na najkrajši čas, ki je potreben za dokončanje popravila ali zamenjave, vendar za največ 15 dni. O številu dni za podaljšanje roka in razlogih za njegovo podaljšanje garant obvesti potrošnika pred potekom roka iz prejšnjega odstavka.
3. Če garant v roku za odpravo napake stroja ne popravi ali ne zamenja z novim, lahko potrošnik zahteva vračilo celotne kupnine od garanta ali zahteva sorazmerno znižanje kupnine.

Stroške za material, nadomestne dele, delo, prenos in prevoz izdelkov, ki nastanejo pri odpravljanju okvar oziroma nadomestitvi stroja z novim, plača garant.

### Uveljavljanje garancije:

Potrošnik uveljavlja garancijo pri pooblaščenih servisih Garanta, navedenih na garancijskem listu le ob predloženemu pravilno izpolnjenemu garancijskemu listu in originalnemu računu. Uveljavljanje pravic iz naslova garancije potrošnik uveljavlja osebno, pisno po pošti ali po elektronski pošti. Stroške krije Garant, potrošnik pa je dolžen poskrbeti za pravilno embalaranje stroja, skladno s pravili dostavne službe.

### Opozorilo

Potrošnik ima zakonsko pravico, da zoper garanta v primeru neskladnosti blaga brezplačno uveljavlja jamčevalne zahtevke in da garancija ne izključuje njegovih pravic, ki izhajajo iz obveznega jamstva za skladnost blaga.

Garancija ne velja:

V primeru nepooblaščenega posega v blago,

V primeru mehanskih ali električnih okvar zaradi nepravilne uporabe blaga

V primeru poškodb med transportom po izročitvi blaga dostavni službi

V primeru, da k zahtevku za popravilo v garancijskem roku nista priložena garancijski list in originalni račun,

Za celotni potrošni material (krtačke, kabli, maziva, ležaji, itd.).

Ob nakupu blaga garant zagotavlja potrošniku:

tudi navodila za sestavo in uporabo ter seznam pooblaščenih servisov;

servis, ki ima pooblastilo garanta za izvajanje servisnih del na blagu ter z njim sklenjeno pogodbo za dobavo nadomestnih delov, če sam ne opravlja te dejavnosti;

brezplačno odpravo napak v času garancijskega roka;

proti plačilu popravilo, vzdrževanje blaga, nadomestne dele in prikladne aparate vsaj tri leta po poteku garancijskega roka tako, da servis opravlja sam ali ima sklenjeno pogodbo o servisiranju z drugo osebo.

### Pooblaščenih servisov za uveljavljanje garancije:

**VARESI d.o.o.**

**Cesta v Gorice 2a**

**1000 Ljubljana Tel: 01/505 75 81**

**[metabo@varesi.si](mailto:metabo@varesi.si)**

**Elektroservis Povše d. o. o.**

**Kersnikova cesta 2 D**

**3320 Velenje Tel: 0590-39-252, 031/599-001**

**[info@elektroservis-](mailto:info@elektroservis-povse.com)**

**[povse.com](http://povse.com)**



*Metabo 3-letna garancija*

*XXL garancija je na voljo za vse kupce Metabo strojev v roku 4.tedne od dobave stroja.*

*Potrdilo o 3-letni garanciji in vsi pogoji so objavljeni na navedeni spletni strani <https://portal.metabo-service.com/si-SI/service-portal/>*

*Obiščite jo in izpolnite potrebne podatke za 3-letno XXL Metabo garancijo.*





Metabowerke GmbH  
Metabo-Allee 1  
72622 Nuertingen  
Germany  
[www.metabo.com](http://www.metabo.com)

**metabo**<sup>®</sup>  
PROFESSIONAL POWER TOOL SOLUTIONS

170 27 8501\_sl\_0323 (incl.SHW)